

DEPOST — покажи свои цены!

РЕКЛАМНЫЕ МАТЕРИАЛЫ ДЛЯ ОФОРМЛЕНИЯ МЕСТ ПРОДАЖ

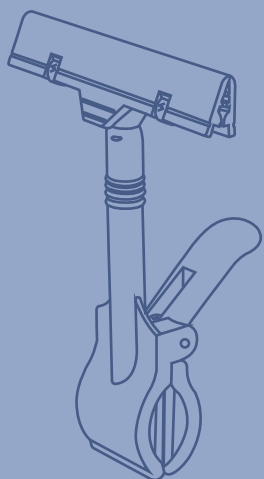
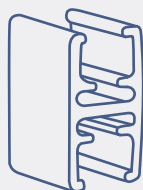

Пластиковые рамки.....	3
Пластиковые рамки с магнитным основанием.....	4
Стойки и опоры.....	5
Монтажные элементы.....	10
Ценникодержатели.....	12

www.zenonline.ru

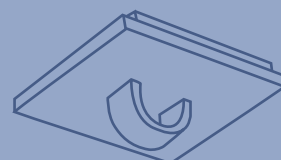
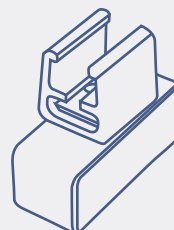
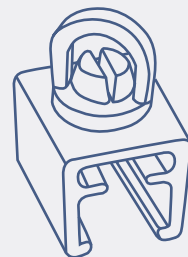
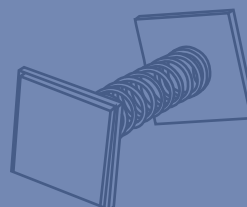
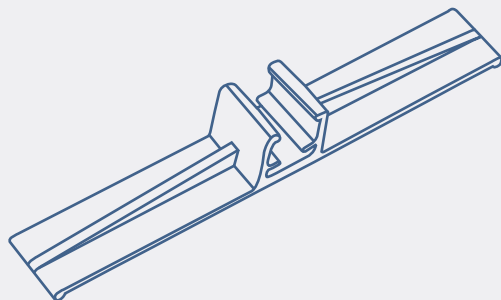



НАТАЛЬЯ ПАРШИНА

Руководитель проекта
«Выставочные и Презентационные Системы»
компания «ЗЕНОН-Рекламные Поставки»

DEPOST – незаменимый помощник в вашей коммуникации с клиентом.

Несколько слов о том, что представлено на страницах данного каталога. POS-материалы (POS – point of sales – дословно точка или место продаж) – это материалы, способствующие продвижению бренда или товара в местах продаж. Главное их предназначение – привлечение дополнительного внимания к ценам, акциям, рекламным объявлениям, следствием чего является эффективное продвижение продукции или услуг в точке продаж. Если Вам необходимо оформить торговую точку и обеспечить её всеми необходимыми pos-материалами - то в ассортименте компании ЗЕНОН вы найдёте все эти товары под маркой DEPOST.

DEPOST это :

- Пластиковые рамки всевозможных цветов и форматов с антибликовыми протекторами.
- Различные основания для рамок, позволяющие закрепить рамку на любой поверхности под разными углами. Крепежи пластиковые, магнитные, на клеевой основе и подвесные.
- Напольные и настольные телескопические стойки для разнообразных носителей информации в широком ассортименте.
- Ценникодержатели с зажимом на плоские и круглые элементы торгового оборудования.
- Полочные ценникодержатели основных видов. Стоит отметить, что все, производимые нами ценникодержатели DEPOST N3 тип DBR 39, мы комплектуем высококачественной двухсторонней клеящей лентой, что позволяет добиться длительной и надёжной фиксации ценникодержателя на полке.

Благодаря развитой сети представительств компании ЗЕНОН, оснащенных собственными складскими комплексами, вы можете приобрести товары DEPOST практически в любой точке страны, не прибегая к услугам транспортных компаний. Вся продукция продаётся как оптом, так и в розницу от одной единицы!

ПЛАСТИКОВЫЕ РАМКИ

Пластиковые рамки DEPOST являются основным «кирпичиком» очень многообразной и широкой линейки POS-Материалов. Они служат для размещения информации на бумажных носителях, или носителях из свертонного пластика. В нашем ассортименте есть рамки форматом А3, А4, А5, А6 красного, синего, зеленого, желтого, белого, оранжевого и прозрачного цвета. Благодаря широкому выбору крепежных элементов и стоек, рамки могут быть размещены на различных поверхностях и в любых необходимых местах.

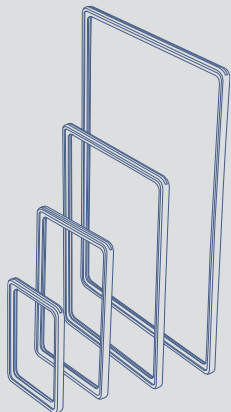

Формат	Артикул	Артикул	Артикул	Артикул	Цвет
	А3 (297 × 420)	А4 (210 × 297)	А5 (148 × 210)	А6 (105 × 148)	
	90103	90107	90131	65545	● красный
	90104	90109	90132	65546	● зелёный
	90105	90110	90133	65547	● жёлтый
	90106	90130	90134	65525	● синий
	65549	65552	65555	—	● белый
	65548	65551	65554	—	● оранжевый
	65550	65553	65556	—	○ прозрачный

РАМКА ПЛАСТИКОВАЯ А7 И ЦЕННИКОДЕРЖАТЕЛЬ

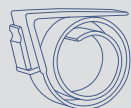
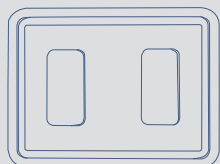

Рамка может использоваться с ценникодержателем.

Артикул	Формат	Цвет
90347	А7	● красный
90321		● белый

КАРМАНЫ ПРОТЕКТОРЫ ДЛЯ РАМОК

Защитные карманы используются вместе с пластиковыми рамками и служат для предотвращения повреждений носителя информации.

Карманы антибликовые, что позволяет четко видеть информацию даже издалека. Так же, существует возможность нанесения информации или логотипа непосредственно на карман.

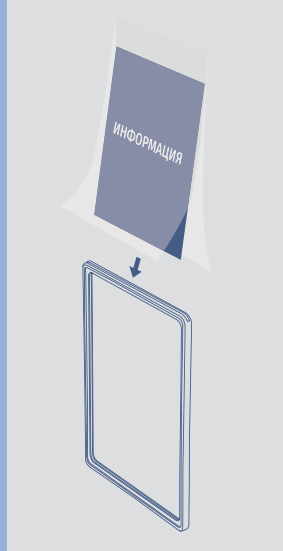
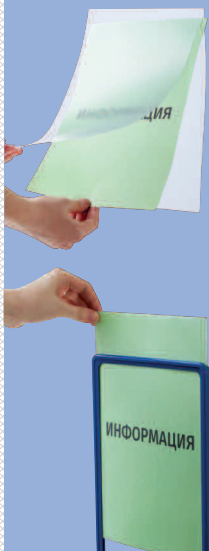

Артикул	Формат	Цвет
75591	А3 (297 × 420)	○ прозрачный
90356	А4 (210 × 297)	○ прозрачный
90357	А5 (148 × 210)	○ прозрачный
90358	А6 (105 × 148)	○ прозрачный

МАГНИТНЫЕ ОСНОВАНИЯ ДЛЯ ПЛАСТИКОВЫХ РАМОК DEPOST

Пластиковые рамки DEPOST с магнитным основанием могут быть размещены на любой металлической ровной поверхности.

МАГНИТНОЕ ОСНОВАНИЕ DEPOST 35 × 35 × 25 мм, ДЛЯ ПЛАСТИКОВОЙ РАМКИ

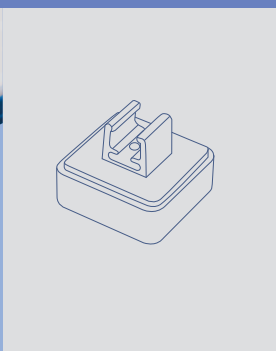

Магнитное основание служит для установки пластиковых рамок любых форматов на металлическую поверхность под углом 90°.

Артикул	Размер	Цвет
77571	35 × 35 × 25 мм	○ прозрачный с белым магнитным основанием

МАГНИТНОЕ ОСНОВАНИЕ DEPOST 39 × 34 × 38 мм, ДЛЯ ПЛАСТИКОВОЙ РАМКИ, УГЛОВОЕ, ВЫЛЕТ 115 мм

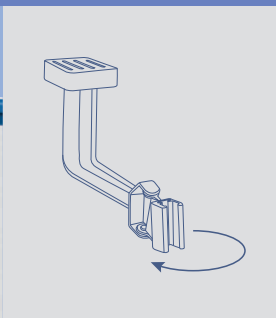

Магнитное основание с вылетом служит для установки пластиковых рамок в вертикальном положении. Обычно крепится к нижней поверхности полки.

Артикул	Размер	Цвет
77573	39 × 34 × 38 мм, вылет 115 мм	○ прозрачный с белым магнитным основанием

МАГНИТНОЕ ОСНОВАНИЕ DEPOST 39 × 34 × 38 мм, ДЛЯ ПЛАСТИКОВОЙ РАМКИ, УГЛОВОЕ

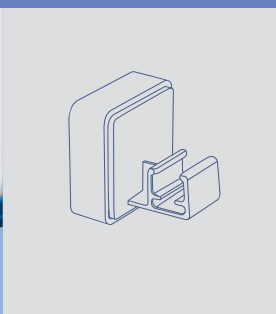
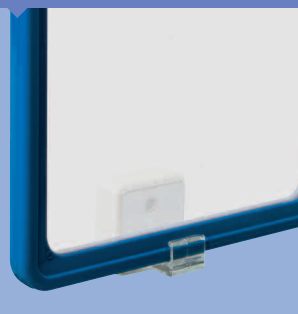

Магнитное основание служит для установки пластиковых рамок любых форматов на металлическую поверхность под углом 180°.

Артикул	Размер	Цвет
77572	39 × 34 × 38 мм	○ прозрачный с белым магнитным основанием

МАГНИТНОЕ ОСНОВАНИЕ DEPOST 33 × 13 × 30 мм, ДЛЯ ПЛАСТИКОВОЙ РАМКИ

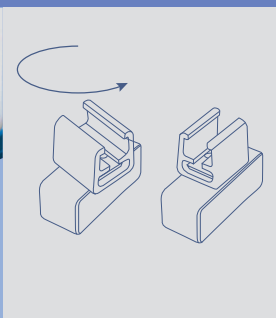

Магнитное основание служит для установки пластиковых рамок любых форматов на металлическую поверхность под углом 90°.

Артикул	Размер	Цвет
77570	33 × 13 × 30 мм	○ прозрачный с белым магнитным основанием

РАМКА ПЛАСТИКОВАЯ DEPOST, A4, С МАГНИТНЫМ ОСНОВАНИЕМ, АБС, КРАСНАЯ

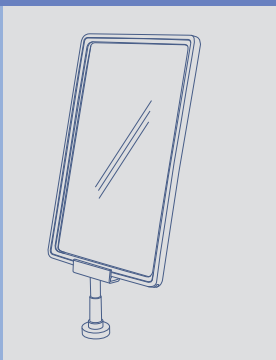

Пластиковая рамка, предназначенная для размещения на металлической поверхности под углом 90° с помощью магнитного основания. Изготовлена из прочного АБС пластика. Обычно используется вместе с защитным прозрачным карманом.

Артикул	Формат	Цвет
90247	A4	● Красный

СТОЙКИ И ОПОРЫ

Стойки и опоры DEPOST служат для установки рамок для информации в необходимых для этого местах. Существуют разнообразные конфигурации — от простых пластиковых ножек до стоек высотой более 2-х метров.

Т-ДЕРЖАТЕЛЬ ДЛЯ ПЛАСТИКОВЫХ РАМОК

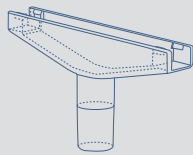

Держатель служит для размещения пластиковой рамки любого формата. Может использоваться с основаниями 90245, 90271, 90272, 90273

Артикул	Цвет
90242	<input type="radio"/> прозрачный

ПЛАСТИКОВАЯ ОПОРА ТРЕХПОЗИЦИОННАЯ

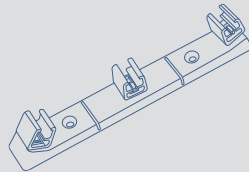

Опора для пластиковой рамки. Позволяет размещать рамку в трех разных позициях по отношению к плоской поверхности.

Артикул	Цвет
77567	<input type="radio"/> прозрачный

ПЛАСТИКОВАЯ ДВУХСТОРОННЯЯ ОПОРА, ДЛЯ ОДНОЙ ПЛАСТИКОВОЙ РАМКИ

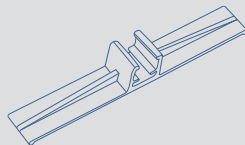

Опора для пластиковой рамки, позволяющая устанавливать рамку на плоской поверхности. Под углом 90°. Для придания большей устойчивости, рекомендуется использовать две опоры на одну рамку.

Артикул	Цвет
90264	<input type="radio"/> прозрачный

ПЛАСТИКОВАЯ ОДНОСТОРОННЯЯ ОПОРА

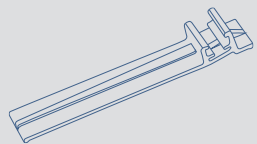

Опора для пластиковой рамки, позволяющая устанавливать рамку на плоской поверхности под углом 75°. Для придания большей устойчивости, рекомендуется использовать две опоры на одну рамку.

Артикул	Цвет
90244	<input type="radio"/> прозрачный

ПОДСТАВКА DEPOST ПОД РОСТОВУЮ ФИГУРУ

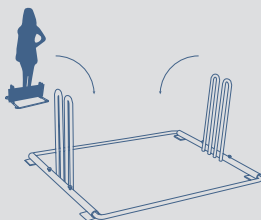

Подставка поможет разместить рекламные конструкции, сделанные на жестком носителе (до 10 мм), в любом, необходимом для вас месте.

Артикул	Высота крепления	Глубина	Ширина
90346	132 мм	230 мм	295 мм

ПОДСТАВКА DEPOST ПОД НАСТОЛЬНЫЙ ФЛАЖОК

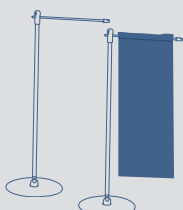

Флажок можно перепозиционировать относительно основания под углом от 90° до 180°. Баннерное плечо позволяет использовать флажки горизонтальной и вертикальной формы.

Артикул	Высота	Диаметр основания
11524	280 мм	90 мм

НАСТОЛЬНАЯ Т-ОБРАЗНАЯ СТОЙКА С КРУГЛЫМ ОСНОВАНИЕМ, ВЫСОТА 320–600 ММ.

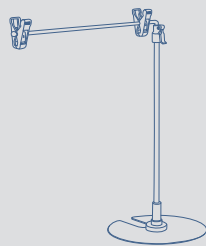
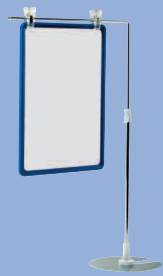

Стойка на плоской опоре, телескопическая.

Артикул	Материал	Высота
77558	сталь	320 – 600 мм

НАСТОЛЬНАЯ Т-ОБРАЗНАЯ СТОЙКА С КВАДРАТНЫМ ОСНОВАНИЕМ, ВЫСОТА 340–570 ММ.



Стойка на плоской опоре, телескопическая. Поставляется без рамки.

Артикул	Материал	Высота
77559	сталь	340–570 мм

НАСТОЛЬНАЯ Т-ОБРАЗНАЯ СТОЙКА С ПЛАСТИКОВЫМ ОСНОВАНИЕМ

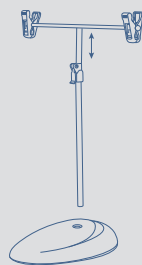

Стойка на плоской опоре, телескопическая. Поставляется без рамки.

Артикул	Материал	Высота
77560	сталь	330–540 мм

НАСТОЛЬНАЯ СТОЙКА С ЗАЖИМОМ

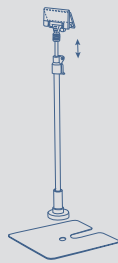

Стойка на плоской опоре, телескопическая. Поставляется без рамки.

Артикул	Материал	Высота
77561	сталь	340–590 мм

СТОЙКА С ЗАЖИМОМ 80 ММ, С МАГНИТНЫМ ОСНОВАНИЕМ

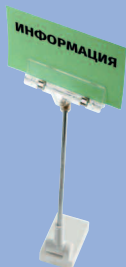

Стойка с магнитным основанием для размещения на металлических поверхностях. Поставляется без рамки.

Артикул	Материал	Высота
77563	сталь	222 мм

СТОЙКА С ЗАЖИМОМ 88 ММ, С МАГНИТНЫМ ОСНОВАНИЕМ, ВЫСОТА 224 ММ.



Стойка с магнитным основанием для размещения на металлических поверхностях. Материал – сталь. Высота 224 мм. Поставляется без рамки.

Артикул	Материал	Высота
77564	сталь	224 мм

Г-ОБРАЗНАЯ СТОЙКА С МАГНИТНЫМ ОСНОВАНИЕМ

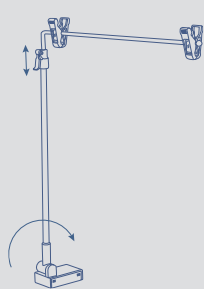

Стойка с магнитным основанием для размещения на металлических поверхностях. Телескопическая.

Артикул	Материал	Высота
77556	сталь	360–610 мм

Т-ОБРАЗНАЯ СТОЙКА С МАГНИТНЫМ ОСНОВАНИЕМ

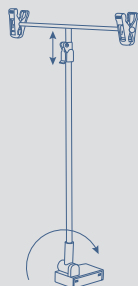

Стойка с магнитным основанием для размещения на металлических поверхностях. Телескопическая.

Артикул	Материал	Высота
77555	сталь	350–550 мм

СТОЙКА С РАМКой А4

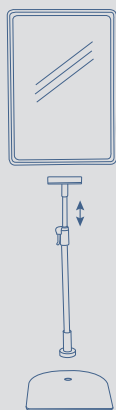

Стойка на плоской опоре, телескопическая. Материал – алюминий. Цвет – хром. Поставляется с рамкой А4. Пластиковый протектор в комплекте.

Артикул	Высота	Цвет
90230	410 – 580 мм	● красный
90231	410 – 580 мм	● зелёный
90232	410 – 580 мм	● жёлтый
90233	410 – 580 мм	● синий
90234	640 – 1010 мм	● красный
90235	640 – 1010 мм	● зелёный
90236	640 – 1010 мм	● жёлтый
90237	640 – 1010 мм	● синий
90238	900 – 1530 мм	● красный
90239	900 – 1530 мм	● зелёный
90240	900 – 1530 мм	● жёлтый
90241	900 – 1530 мм	● синий

СТОЙКА ПОД РАМКУ, ВЫСОТА 380 ММ



Стойка DEPOST, под рамку.

Артикул	Материал	Высота
90243	алюминий	380 мм

НАПОЛЬНАЯ Г-ОБРАЗНАЯ СТОЙКА

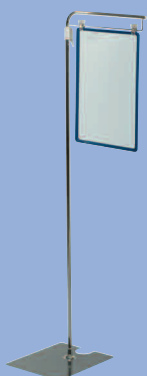

Стойка на плоской опоре, телескопическая. Поставляется без рамки.

Артикул	Материал	Высота	Цвет
77551	сталь	1350 – 2500 мм	○ хром
90136	сталь	1250 – 2400 мм	● черный
26943	сталь	1250 – 2400 мм	○ хром
90137	сталь	1350 – 2500 мм	● черный

НАПОЛЬНАЯ СТОЙКА С РАМКой А4



Стойка на плоской опоре, телескопическая. Поставляется с рамкой А4. Пластиковый протектор в комплекте.

Артикул	Формат рамки	Высота	Цвет
90221	A4 (210 × 297)	1150–1700 мм	● красный
90222	A4 (210 × 297)	1150–1700 мм	● зелёный
90223	A4 (210 × 297)	1150–1700 мм	● жёлтый
90224	A4 (210 × 297)	1150–1700 мм	● синий
90225	A3 (297 × 420)	1300–1900 мм	● красный
90226	A3 (297 × 420)	1300–1900 мм	● зелёный
90227	A3 (297 × 420)	1300–1900 мм	● жёлтый
90229	A3 (297 × 420)	1300–1900 мм	● синий

НАПОЛЬНАЯ Т-ОБРАЗНАЯ СТОЙКА ТИП А

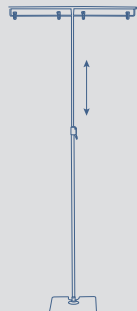
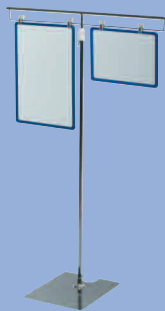

Стойка на плоской опоре, телескопическая. Поставляется без рамки.

Артикул	Материал	Высота
90138	сталь	1150 – 2100 мм

НАПОЛЬНАЯ Т-ОБРАЗНАЯ СТОЙКА ТИП В

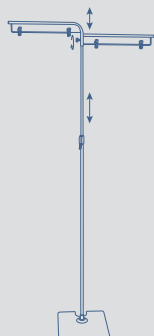
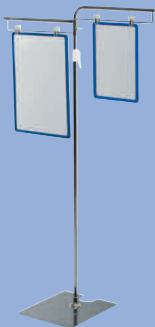

Стойка на плоской опоре, телескопическая. Поставляется без рамки. Есть возможность расположить горизонтальные планки на разной высоте.

Артикул	Материал	Высота
90220	сталь	1250 – 2250 мм

ДВОЙНАЯ ИЗОГНУТАЯ СТОЙКА С АКРИЛОВОЙ РАМКой

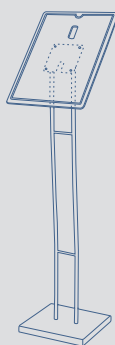

Стойка на плоской опоре, телескопическая.

Артикул	Материал	Высота	Размер основания	Размер рамки
77566	хромированная сталь	1300 мм	300 × 300 × 30 мм	A3 (297 × 420)

СТОЙКА НАПОЛЬНАЯ С РАМКой JUST™ POSTER STAND

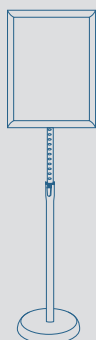

Стойка на плоской опоре, телескопическая.

Артикул	Материал	Высота	Размер основания	Размер рамки
78715	алюминий, металл, пластик	1000 мм	250 мм	A4 (210 × 297)
78714	алюминий, металл, пластик	1000 мм	250 мм	A3 (297 × 420)

МОНТАЖНЫЕ ЭЛЕМЕНТЫ

Монтажные элементы служат для крепления информационных рамок, ценников, мобайлов и других POS-материалов в необходимых для этого местах. Это всевозможные крючки, присоски, петли для подвеса и другие элементы.

ПРИСОСКА С ДЕРЖАТЕЛЕМ ДЛЯ ПЛАСТИКОВОЙ РАМКИ

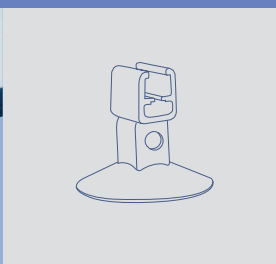
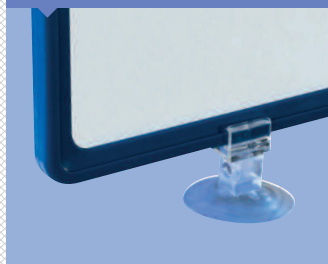

Держатель рамки для крепления к стеклу и другим плоским поверхностям.

Артикул	Ширина прищепки	Диаметр присоски	Материал
90359	22 мм	40 мм	ПВХ, пластик

S-КРЮЧОК, МЕТАЛЛ



Крючок для подвеса.

Артикул	Материал
90334	металл

S-КРЮЧОК, ПЛАСТИК



Крючок для подвеса.

Артикул	Материал
90333	пластик

ПОДВЕСНОЙ КРЮЧОК ДЛЯ ПЛАСТИКОВЫХ РАМОК

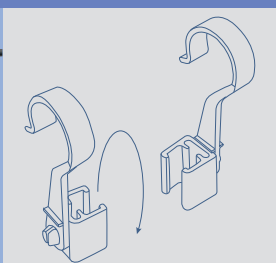

Закрепляется с боковой стороны рамки и служит для ее подвеса. Имеет подвижное основание. Для подвеса рамки необходимо иметь два крючка (левый-правый).

Артикул	Материал
90265	пластик

ПОДВЕСНОЙ КРЮЧОК С РЕЗЬБОЙ

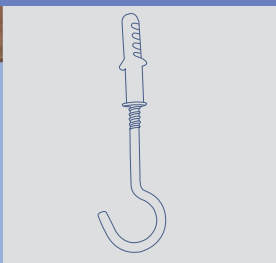

Крючок с дюбелем для подвешивания рамок, плакатов, мобайлов и тд. Материал: крючок – металл, дюбель – пластик.

Артикул	Материал
90332	металл, пластик

ПОДВЕСНОЙ КРЮЧОК С КРУГЛЫМ МАГНИТНЫМ ОСНОВАНИЕМ

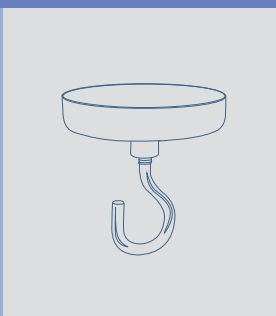

Идеально подходит для подвеса к офисному потолку (и не только), имеющему металлические элементы.

Артикул	Высота крючка	Диаметр основания
90348	55 мм	47 мм

ПОДВЕС С ПЕТЛЕЙ НА ДВУХСТОРОННЕМ СКОТЧЕ

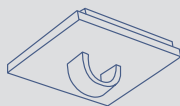

Предназначен для подвешивания мобайлов, легких баннеров, плакатов к потолку.

Артикул	Материал
90330	пластик

СОЕДИНИТЕЛЬ Н-ОБРАЗНЫЙ ДЛЯ ПЛАСТИКОВЫХ РАМОК

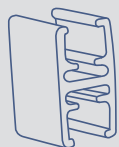

Служит для соединения пластиковых рамок между собой.

Артикул	Материал
77601	пластик

ПОДВЕСНОЙ КРЮЧОК ДЛЯ ПЛАСТИКОВЫХ РАМОК, ВЕРХНИЙ



Крепится на верхний край пластиковой рамки и служит для ее подвеса.

Артикул	Материал
77600	пластик

ДЕРЖАТЕЛЬ ПЛАСТИКОВОЙ РАМКИ ДЛЯ ПЛОСКИХ ПОВЕРХНОСТЕЙ



Предназначен для закрепления на рамку информации на плоском носителе.

Артикул	Материал
77581	пластик

ПОДВЕС С ПЕТЛЕЙ ДЛЯ ПЛАСТИКОВЫХ РАМОК



Служит для подвеса пластиковых рамок. Имеет поворачивающуюся петлю, что позволяет позиционировать рамку в необходимом направлении.

Артикул	Материал
77602	пластик

ДЕРЖАТЕЛЬ ПЛАСТИКОВОЙ РАМКИ С ЗАЖИМОМ НА ТРУБУ

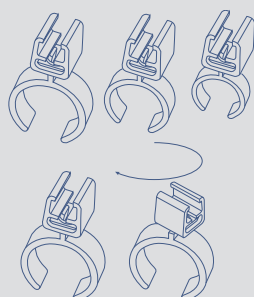
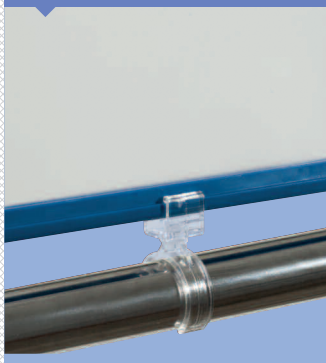

Служит для установки пластиковых рамок на трубу.

Артикул	Диаметр трубы	Материал
77576	18 мм	пластик
77577	22 мм	пластик
77578	26 мм	пластик

ДЕРЖАТЕЛЬ ПЛАСТИКОВОЙ РАМКИ НА ДВУХСТОРОННЕМ СКОТЧЕ

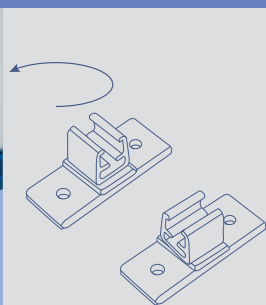

Держатель пластиковой рамки со скотчем на основании для установки на плоскую поверхность.

Артикул	Основание	Материал
77579	43 x 20 мм	пластик

ПОВОРОТНЫЙ ДЕРЖАТЕЛЬ

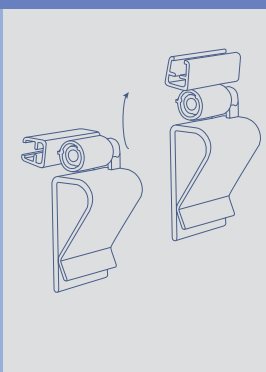

Держатель пластиковой рамки с регулируемым углом наклона. Крепится на плоскую поверхность толщиной до 20 мм.

Артикул	Материал
77582	пластик

КРЕПЕЖ НА МАГНИТЕ С ДВУМЯ КРЮЧКАМИ

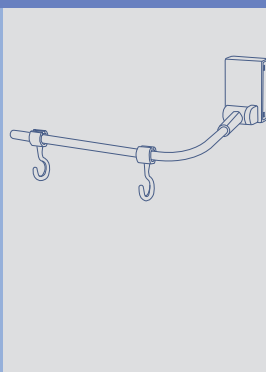

Держатель устанавливается на металлическую поверхность под углом 90–180°. Имеет два подвижных крючка для информации.

Артикул	Длина трубки	Материал
77575	200 мм	металл, пластик

T-ДЕРЖАТЕЛЬ РАМКИ С МАГНИТНЫМ ОСНОВАНИЕМ

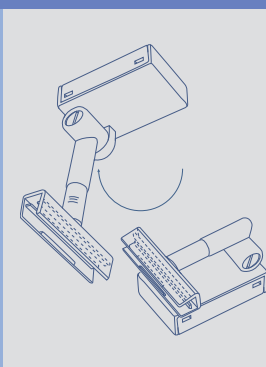

Держатель служит для установки пластиковых рамок любых форматов на металлическую поверхность под углом 90–180°.

Артикул	Материал
77569	алюминий, пластик

ДЕРЖАТЕЛЬ ПЛАСТИКОВОЙ РАМКИ ДЛЯ ПОЛОК

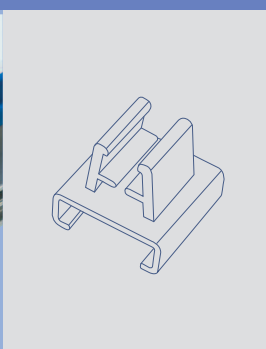
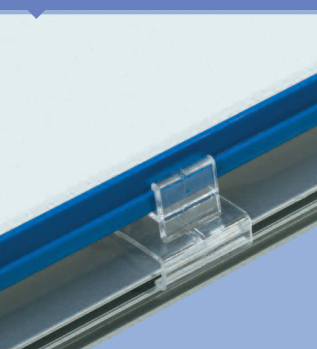

Этот элемент служит для размещения пластиковой рамки DEPOST на торцах плоских поверхностей.

Артикул	Материал
77580	пластик

НОЖКА ДЛЯ ВОБЛЕРА, ПРУЖИННАЯ

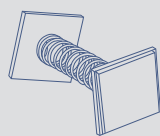

Ножка для воблеров с двухсторонним скотчем на обоих основаниях. Для крепления воблеров к плоским поверхностям. С пружиной.

Артикул	Материал
90331	металл, пластик

ДЕРЖАТЕЛЬ DEPOST ДЛЯ ВОБЛЕРА, L=75 MM



Предназначен для размещения воблеров на любой плоской поверхности с помощью двухсторонней вспененной клеевой ленты.

Артикул	Высота	Материал
90349	75 мм	алюминий

ПОДВЕСНАЯ ЛЕНТА С КРЮЧКАМИ

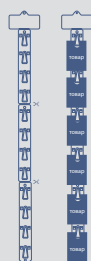

Предназначена для размещения мелких товаров в пакетиках в прикассовой зоне.

Артикул	Материал	Высота	Количество крючков
90354	пластик	600 мм	12

ЦЕННИКОДЕРЖАТЕЛИ

Предназначены для размещения цен и другой информации. В нашем ассортименте вы сможете найти множество видов данной продукции – с зажимами, круглым основанием для плоской поверхности, из поликарбонатного профиля, с магнитными основаниями и тд.

ЦЕННИКОДЕРЖАТЕЛЬ ПРИЩЕПКА 22 MM НА ПРИСОСКЕ

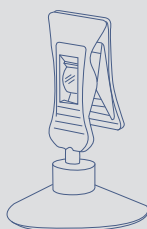

Ценникoderжатель на присоске для крепления к стеклу и другим плоским поверхностям.

Артикул	Ширина прищепки	Диаметр основания	Материал
90360	22 мм	22 мм	пластик, ПВХ, металл

ПОДВЕСНОЙ ЦЕННИКОДЕРЖАТЕЛЬ

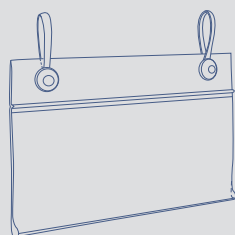

Универсальный ценникoderжатель для подвеса на прутьях корзин и других типов оборудования с помощью двух клипс.

Артикул	Размеры	Материал
90324	39 x100 мм	ПВХ

ПОЛОЧНЫЙ ЦЕННИКОДЕРЖАТЕЛЬ №1

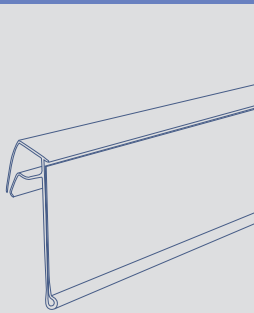
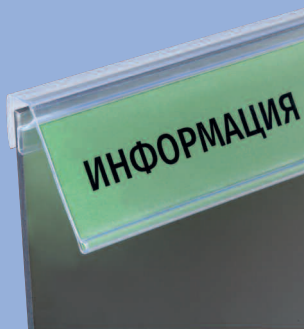

Ценникодержатель для полок и дисплеев из проволоки.

Артикул	Размеры	Материал
90322	39 × 1000 мм	ПВХ

ПОЛОЧНЫЙ ЦЕННИКОДЕРЖАТЕЛЬ №2

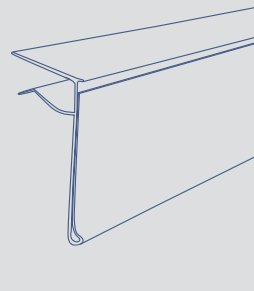
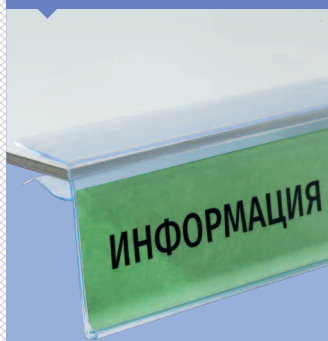

Ценникодержатель для тонких и стеклянных полок.

Артикул	Размеры	Материал
90323	39 × 1000 мм	ПВХ

DVR-39 САМОКЛЕЮЩИЙСЯ ПОЛОЧНЫЙ ЦЕННИКОДЕРЖАТЕЛЬ №3

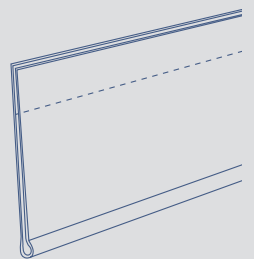

Ценникодержатель DEPOST №3 имеет клеевой слой в виде двухсторонней клеящей ленты, удобен в использовании и полностью выполняет свои функции.

Артикул	Длина	Высота	Цвет
86787	1250 мм	39 мм	○ прозрачный
86788	1250 мм	39 мм	○ белый
86791	1250 мм	39 мм	● зелёный
86789	1250 мм	39 мм	● красный
95363	1500 мм	39 мм	○ прозрачный
90365	2000 мм	39 мм	○ прозрачный
65870	2000 мм	39 мм	○ белый
86786	2000 мм	39 мм	● зелёный
86784	2000 мм	39 мм	● красный
86785	2000 мм	39 мм	● синий

ЦЕННИКОДЕРЖАТЕЛЬ DEPOST КЛИП/ЗАЖИМ

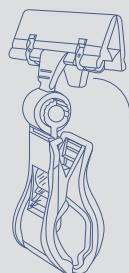

Предназначен для размещения ценников и других небольших информационных материалов. Есть возможность перепозиционирования клипа по отношению к зажиму.

Артикул	Ширина клипа	Высота	Толщина зажимаемого материала	Материал
90345	80 мм	105 мм	4.5 мм	пластик

ШАРНИРНЫЙ РЕГУЛИРУЕМЫЙ ЦЕННИКОДЕРЖАТЕЛЬ

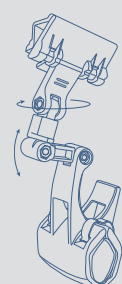

Оригинальная конструкция ценникодержателя позволяет перепозиционировать информацию относительно точки крепления.

Артикул	Ширина клипа	Высота	Толщина зажимаемого материала	Цвет
90352	55 мм	175 мм	12 мм	○ белый
90351	55 мм	175 мм	12 мм	● красный

ЦЕННИКОДЕРЖАТЕЛЬ ПРИЩЕПКА /КРУГЛОЕ ОСНОВАНИЕ

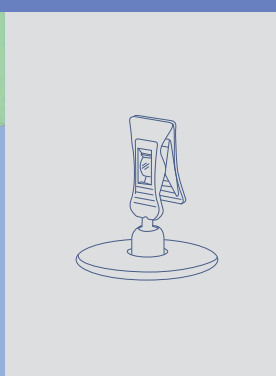

Ценникодержатель шарнирный на круглом основании, обеспечивающим повышенную устойчивость.

Артикул	Основание	Прищепка	Высота	Толщина зажимаемого материала	Материал
90319	54 мм	22 мм	50 мм	до 0.7 мм	пластик

ЦЕННИКОДЕРЖАТЕЛЬ СЛАЙДЕР/ЗАЖИМ

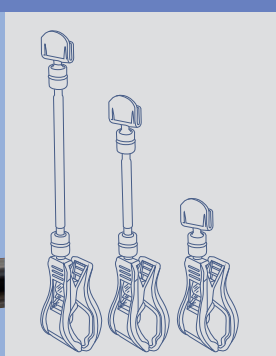
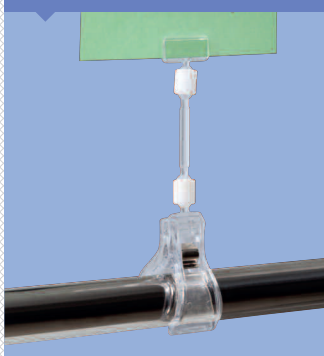

Ценникодержатель шарнирный. Крепится на торцы поверхностей толщиной до 25 мм. При креплении на трубу максимальный диаметр трубы 32 мм.

Артикул	Высота	Слайдер-держатель	Толщина зажимаемого материала	Материал
90305	95 мм	27 мм	до 0.7 мм	пластик
90306	145 мм	27 мм	до 0.7 мм	пластик
90307	195 мм	27 мм	до 0.7 мм	пластик

ЦЕННИКОДЕРЖАТЕЛЬ – СЛАЙДЕР /КРУГЛОЕ ОСНОВАНИЕ



Ценникодержатель шарнирный на круглом основании, обеспечивающим повышенную устойчивость.

Артикул	Высота	Слайдер-держатель	Толщина зажимаемого материала	Основание
90318	32 мм	27 мм	до 0.7 мм	32 мм

ЦЕННИКОДЕРЖАТЕЛЬ – СЛАЙДЕР/ЗАЖИМ

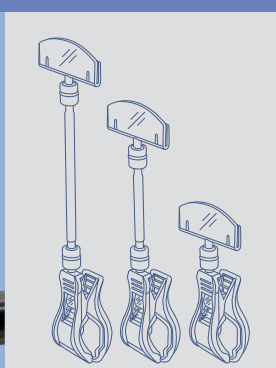

Ценникодержатель шарнирный. Крепится на торцы поверхностей толщиной до 25 мм. При креплении на трубу максимальный диаметр трубы 32 мм.

Артикул	Высота	Слайдер-держатель	Толщина зажимаемого материала	Материал
90308	100 мм	50 мм	до 0.7 мм	пластик
90309	150 мм	50 мм	до 0.7 мм	пластик
90310	200 мм	50 мм	до 0.7 мм	пластик

ЦЕННИКОДЕРЖАТЕЛЬ КЛИП/ЗАЖИМ

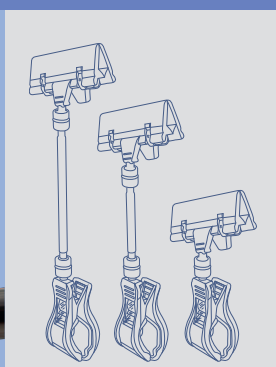

Ценникодержатель шарнирный. Крепится на торцы поверхностей толщиной до 25 мм. При креплении на трубу максимальный диаметр трубы 32 мм.

Артикул	Высота	Клип	Толщина зажимаемого материала	Материал
90302	105 мм	80 мм	до 6 мм	пластик
90303	155 мм	80 мм	до 6 мм	пластик
90304	205 мм	80 мм	до 6 мм	пластик

ЦЕННИКОДЕРЖАТЕЛЬ ПРИЩЕПКА/ЗАЖИМ

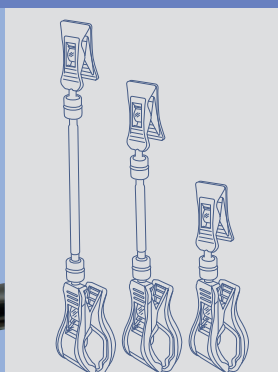

Ценникодержатель шарнирный. Крепится на торцы поверхностей толщиной до 25 мм.

Артикул	Высота	Слайдер-держатель	Толщина зажимаемого материала	Материал
77603	120 мм	22 мм	до 0.7 мм	пластик
77604	165 мм	22 мм	до 0.7 мм	пластик
77605	215 мм	22 мм	до 0.7 мм	пластик

ЦЕННИКОДЕРЖАТЕЛЬ СЛАЙДЕР/ПРИЩЕПКА

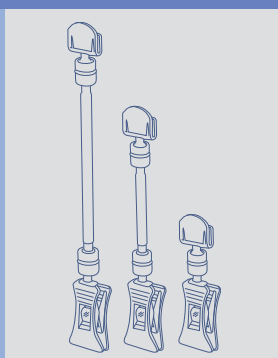
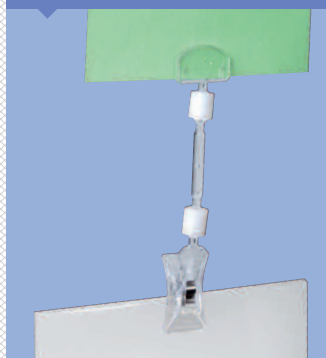

Ценникодержатель шарнирный. Крепится на торцы поверхностей толщиной до 10 мм.

Артикул	Высота	Слайдер-держатель	Толщина зажимаемого материала	Материал
77613	75 мм	27 мм	до 0.7 мм	пластик
77614	125 мм	27 мм	до 0.7 мм	пластик
77615	175 мм	27 мм	до 0.7 мм	пластик

ЦЕННИКОДЕРЖАТЕЛЬ СЛАЙДЕР/ПРИЩЕПКА

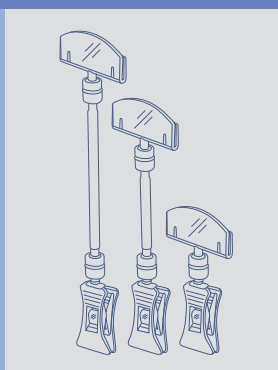

Ценникодержатель шарнирный. Крепится на торцы поверхностей толщиной до 10 мм.

Артикул	Высота	Слайдер-держатель	Толщина зажимаемого материала	Материал
77609	80 мм	50 мм	до 0.7 мм	пластик
77610	130 мм	50 мм	до 0.7 мм	пластик
77611	180 мм	50 мм	до 0.7 мм	пластик

ЦЕННИКОДЕРЖАТЕЛЬ ПРИЩЕПКА/ПРИЩЕПКА

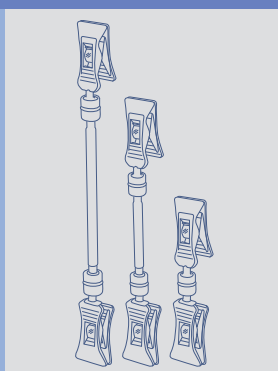
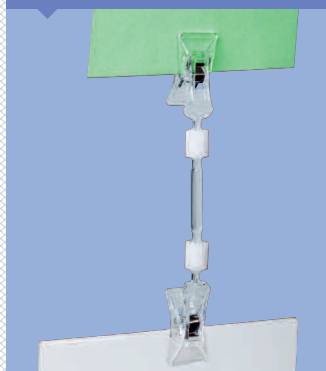

Ценникодержатель шарнирный. Крепится на торцы поверхностей толщиной до 10 мм.

Артикул	Высота	Прищепка	Толщина зажимаемого материала	Материал
77606	100 мм	22 мм	до 0.7 мм	пластик
77607	150 мм	22 мм	до 0.7 мм	пластик
77608	195 мм	22 мм	до 0.7 мм	пластик

ЦЕННИКОДЕРЖАТЕЛЬ КЛИП/ЗАЖИМ

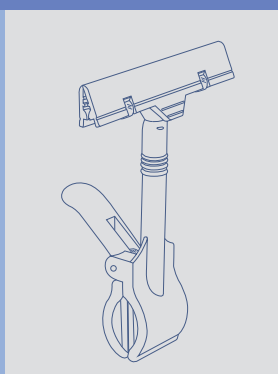

Крепится на торцы поверхностей толщиной до 25 мм. При креплении на трубу максимальный диаметр трубы 40 мм.

Артикул	Высота	Клип	Материал	Цвет
90266	150 мм	108 мм	пластик	● жёлтый
90267	150 мм	108 мм	пластик	○ белый
90268	150 мм	108 мм	пластик	● чёрный
90269	150 мм	108 мм	пластик	● красный
90270	150 мм	108 мм	пластик	● зелёный

ЦЕННИКОДЕРЖАТЕЛЬ СЛАЙДЕР С МАГНИТНЫМ ОСНОВАНИЕМ

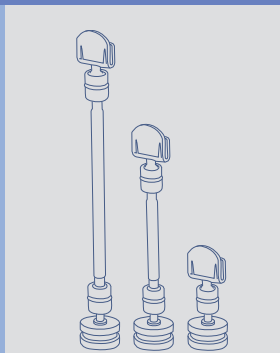

Шарнирный ценникодержатель для размещения на металлических поверхностях.

Артикул	Слайдер	Высота	Толщина зажимаемого материала	Материал
90315	27 мм	50 мм	до 0.7 мм	пластик
90316	27 мм	100 мм	до 0.7 мм	пластик
90317	27 мм	150 мм	до 0.7 мм	пластик

ЦЕННИКОДЕРЖАТЕЛЬ КЛИП С МАГНИТНЫМ ОСНОВАНИЕМ

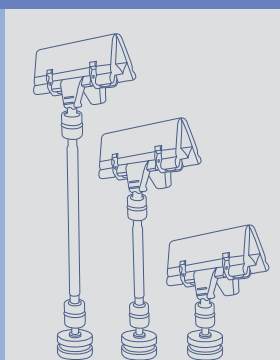

Шарнирный ценникодержатель для размещения на металлических поверхностях.

Артикул	Высота	Клип	Толщина зажимаемого материала	Материал
90311	60 мм	80 мм	до 0.7 мм	пластик
90312	110 мм	80 мм	до 0.7 мм	пластик
90313	160 мм	80 мм	до 0.7 мм	пластик

РЕГУЛИРУЕМЫЙ ЦЕННИКОДЕРЖАТЕЛЬ

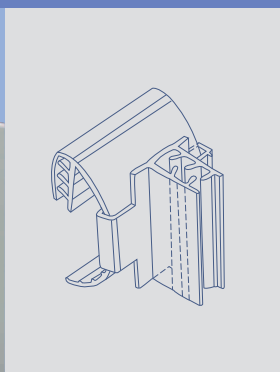

Ценникодержатель с регулируемым углом наклона. Толщина носителя информации до 2 мм.

Артикул	Толщина зажимаемого материала	Материал
90325	2 мм	пластик

ЦЕННИКОДЕРЖАТЕЛЬ КЛИП/КРУГЛОЕ ОСНОВАНИЕ

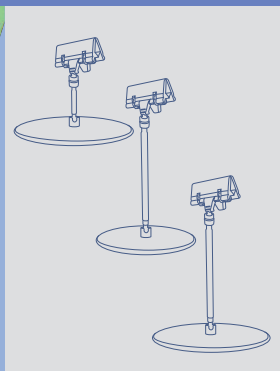

Ценникодержатель шарнирный на круглом основании, обеспечивающим повышенную устойчивость.

Артикул	Высота	Клип	Толщина зажимаемого материала	База	Материал
90320	90 мм	80 мм	до 6 мм	54 мм	пластик
77616	90 мм	80 мм	до 6 мм	90 мм	пластик
77617	40 мм	80 мм	до 6 мм	90 мм	пластик

ЦЕННИКОДЕРЖАТЕЛЬ НА САМОКЛЕЮЩЕМСЯ ОСНОВАНИИ

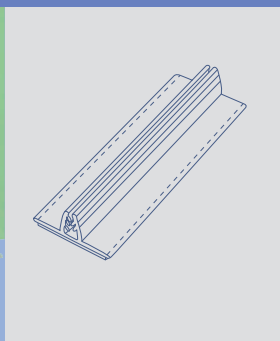

Ценникодержатель на самоклеющемся основании

Артикул	Высота	Основание	Толщина зажимаемого материала	Материал
90326	12 мм	25 × 75 мм	до 3 мм	пластик

ИНФОРМАЦИЯ

ЦЕННИКОДЕРЖАТЕЛЬ НА САМОКЛЕЮЩЕМСЯ ОСНОВАНИИ

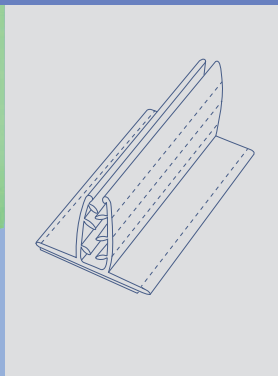
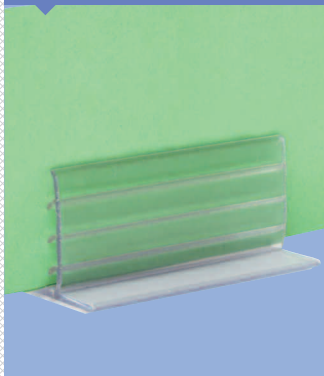

Ценникодержатель на самоклеющемся основании

Артикул	Высота	Основание	Толщина зажимаемого материала	Материал
90328	35 мм	39 × 75 мм	до 5 мм	пластик

ЦЕННИКОДЕРЖАТЕЛЬ НА САМОКЛЕЮЩЕМСЯ ОСНОВАНИИ

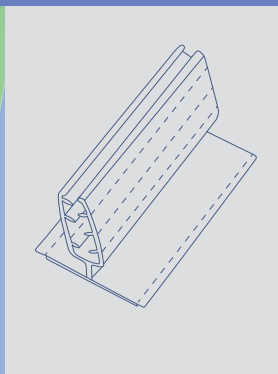
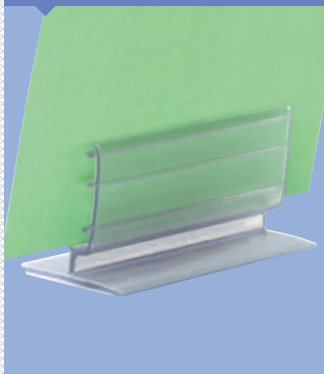

Ценникодержатель на самоклеющемся основании

Артикул	Высота	Основание	Толщина зажимаемого материала	Материал
90327	42 мм	39 × 75 мм	до 5 мм	пластик

ОДИНАРНЫЙ ЦЕННИКОДЕРЖАТЕЛЬ С КРУГЛЫМ ОСНОВАНИИ

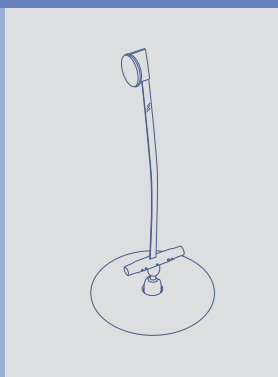

Ценникодержатель на круглом основании для одного ценника, обеспечивающим повышенную устойчивость.

Артикул	Основание	Клип	Материал
77618	90 мм	одинарный	пластик, металл

ДВОЙНОЙ ЦЕННИКОДЕРЖАТЕЛЬ С КРУГЛЫМ ОСНОВАНИЕМ

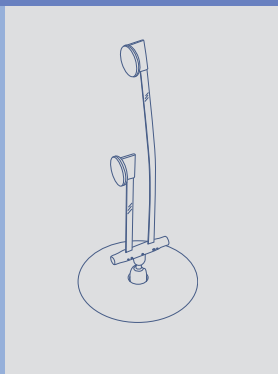

Ценникодержатель на круглом основании для двух ценников, обеспечивающим повышенную устойчивость.

Артикул	Основание	Клип	Материал
77619	90 мм	двойной	пластик, металл

ТРОЙНОЙ ЦЕННИКОДЕРЖАТЕЛЬ С КРУГЛЫМ ОСНОВАНИЕМ

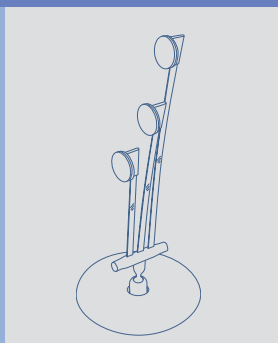

Ценникодержатель на круглом основании для трех ценников, обеспечивающим повышенную устойчивость.

Артикул	Основание	Клип	Материал
77620	90 мм	тройной	пластик, металл

ПРИМЕРЫ ИСПОЛЬЗОВАНИЯ ПРОДУКЦИИ DEPOST В ИНТЕРЬЕРЕ МАГАЗИНА

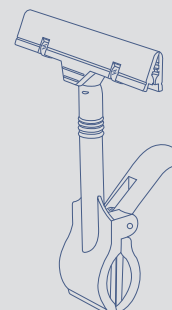
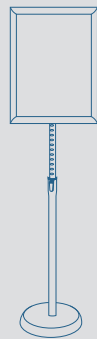

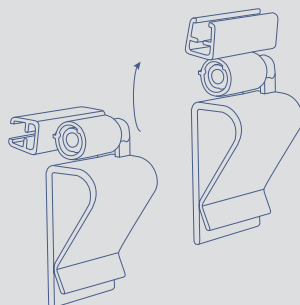
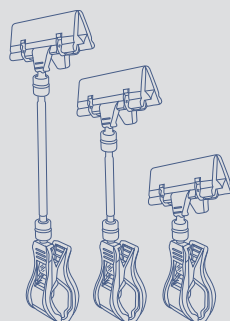
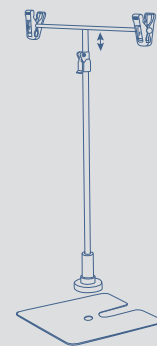



WWW.ZENONLINE.RU

РЕГИОНАЛЬНЫЕ ФИЛИАЛЫ:

АРХАНГЕЛЬСК: (8182) 46-51-51
БАРНАУЛ: (3852) 53-66-77
БЕЛГОРОД: (4722) 40-25-25
ВЛАДИВОСТОК: (4232) 43-77-44
ВЛАДИМИР: (4922) 47-46-46
ВОЛГОГРАД: (8442) 95-71-71
ВОРОНЕЖ: (473) 246-02-22
ЕКАТЕРИНБУРГ: (343) 344-344-7
ИЖЕВСК: (3412) 57-05-05
ИРКУТСК: (3952) 48-61-61
КАЗАНЬ: (843) 2-120-120
КАЛИНИНГРАД: (4012) 67-22-67
КРАСНОДАР: (861) 212-67-67
КРАСНОЯРСК: (391) 223-57-57
ЛИПЕЦК: (4742) 232-232
МОСКВА-ГОЛЪЯНОВО: (495) 788-11-33
МОСКВА-ЛОСИНЫЙ ОСТРОВ: (495) 788-93-33
НИЖНИЙ НОВГОРОД: (831) 4-292-000
НОВОСИБИРСК: (383) 289-90-92/284-90-92
ОДИНЦОВО: (495) 788-15-16
ОМСК: (3812) 906-000
ОРЕНБУРГ: (3532) 451-451
ПЕНЗА: (8412) 202-424
ПЕРМЬ: (342) 215-53-53
ПОДОЛЬСК: (495) 788-04-80
ПЯТИГОРСК: (8793) 975-975
РОСТОВ-НА-ДОНУ: (863) 295-45-55
РЯЗАНЬ: (4912) 51-52-52
САМАРА: (846) 374-50-00
САНКТ-ПЕТЕРБУРГ: (812) 622-02-02
САРАНСК: (8342) 54-61-61
САРАТОВ: (8452) 477-111
СИМФЕРОПОЛЬ: (3652) 511-011/811
СМОЛЕНСК: (4812) 25-05-15
СОЧИ: (862) 555-10-70
СТАВРОПОЛЬ: (8652) 33-50-50
ТАМБОВ: (4752) 493-493
ТОЛЬЯТТИ: (8482) 29-00-00
ТОМСК: (3822) 990-800
ТУЛА: (4872) 255-444
ТЮМЕНЬ: (3452) 35-88-99/88-58/88-08
УЛЬЯНОВСК: (8422) 585-585
УФА: (347) 286-66-55
ХАБАРОВСК: (4212) 76-80-90
ЧЕБОКСАРЫ: (8352) 45-45-46
ЧЕЛЯБИНСК: (351) 774-56-59/86-21/38-17/775-92-34
ЯКУТСК: (4112) 318-000
ЯРОСЛАВЛЬ: (4852) 26-08-08